

MANUALE DI USO E MANUTENZIONE

MAINTENANCE HANDBOOK

BEDIENUNGS UND WARTUNGSANLEITUNGEN

NOTICE D'UTILISATION ET D'ENTRETIEN

РУКОВОДСТВО ПО ЭКСПЛУАТАЦИИ И УХОДУ



MANUALE DI USO E MANUTENZIONE	Pag 5
MAINTENANCE HANDBOOK	Page 13
BEDIENUNGS UND WARTUNGSANLEITUNGEN	Seite 21
NOTICE D'UTILISATION ET D'ENTRETIEN	Page 29
РУКОВОДСТВО ПО ЭКСПЛУАТАЦИИ И УХОДУ	Стр 37

Corretto smaltimento del prodotto (rifiuti elettrici ed elettronici)



(Applicabile nei paesi dell'Unione Europea e in quelli con sistema di raccolta differenziata)

Il marchio riportato sul prodotto o sulla documentazione indica che il prodotto non deve essere smaltito con altri rifiuti domestici al termine del ciclo di vita. Per evitare eventuali danni all'ambiente o alla salute causati dall'inopportuno smaltimento dei rifiuti, si invita l'utente a separare questo prodotto da altri tipi di rifiuti e riciclarlo in maniera responsabile per favorire il riutilizzo sostenibile delle risorse materiali.

Gli utenti sono invitati a contattare il rivenditore presso il quale è stato acquistato il prodotto o l'ufficio locale preposto per tutte le informazioni relative alla raccolta differenziata e al riciclaggio per questo tipo di prodotto.

Gli utenti aziendali sono invitati a contattare il proprio fornitore e verificare i termini e le condizioni del contratto di acquisto. Questo prodotto non deve essere smaltito unitamente ad altri rifiuti commerciali.

Correct Disposal of This Product (Waste Electrical & Electronic Equipment)



(Applicable in the European Union and other European countries with separate collection system)

This marking shown on the product or its literature, indicates that it should not be disposed with other household wastes at the end of its working life. To prevent possible harm to the environment or human health from uncontrolled waste disposal, please separate this from other types of wastes and recycle it responsibly to promote the sustainable reuse of material sources.

Household users should contact either the retailer where they purchased this product, or their local government office, for details of where and how they can take this item for environmentally safe recycling.

Business users should contact their supplier and check the terms and conditions of the purchase contract. This product should not be mixed with other commercial wastes for disposal.

Korrekte Entsorgung dieses Produkts (Elektromüll)



(Anzuwenden in den Ländern der Europäischen Union anderen europäischen Ländern mit einem separaten Sammelsystem)

Die Kennzeichnung auf dem Produkt bzw. auf der dazugehörigen Literatur gibt an, dass es nach seiner Lebensdauer nicht zusammen mit dem normalen Haushaltsmüll entsorgt werden darf. Entsorgen Sie dieses Gerät bitte getrennt von anderen Abfällen, um der Umwelt bzw. der menschlichen Gesundheit nicht durch unkontrollierte Müllbeseitigung zu schaden. Recyceln Sie das Gerät, um die nachhaltige Wiederverwertung von stofflichen Ressourcen zu fördern.

Private Nutzer sollten den Händler, bei dem das Produkt gekauft wurde, oder die zuständigen Behörden kontaktieren, um in Erfahrung zu bringen, wie sie das Gerät auf umweltfreundliche Weise recyceln können.

Gewerbliche Nutzer sollten sich an Ihren Lieferanten wenden und die Bedingungen des Verkaufsvertrags konsultieren. Dieses Produkt darf nicht zusammen mit anderem Gewerbemüll entsorgt werden.

Comment éliminer ce produit (déchets d'équipements électriques et électroniques)



(Applicable dans les pays de l'Union Européen et aux autres pays européens disposant de systèmes de collecte sélective)

Ce symbole sur le produit ou sa documentation indique qu'il ne doit pas être éliminé en fin de vie avec les autres déchets ménagers. L'élimination incontrôlée des déchets pouvant porter préjudice à l'environnement ou à la santé humaine, veuillez le séparer des autres types de déchets et le recycler de façon responsable. Vous favoriserez ainsi la réutilisation durable des ressources matérielles.

Les particuliers sont invités à contacter le distributeur leur ayant vendu le produit ou à se renseigner auprès de leur mairie pour savoir où et comment ils peuvent se débarrasser de ce produit afin qu'il soit recyclé en respectant l'environnement.

Les entreprises sont invitées à contacter leurs fournisseurs et à consulter les conditions de leur contrat de vente. Ce produit ne doit pas être éliminé avec les autres déchets commerciaux.

Надлежащая утилизация данного изделия (Отработавшее электрическое и электронное оборудование)



(Применимо в Европейском Союзе и других странах Европы с внедренной системой раздельного сбора мусора)

Такая маркировка, нанесенная на изделие или приведенная в соответствующей документации, указывает на то, что по окончании срока службы продукт не должен утилизироваться вместе с прочими бытовыми отходами. Для предотвращения возможного вреда окружающей среде или здоровью людей в результате бесконтрольной утилизации отходов, пожалуйста, отделите данный продукт от прочих бытовых отходов и подойдите к его утилизации ответственно, поддерживая тем самым инициативу по обеспечению устойчивости повторного использования источников материалов.

Бытовые пользователи должны обратиться к розничному продавцу, у которого был приобретен данный товар, или в местные органы власти за получением информации о том, как они могут направить данный продукт на экологически безопасную переработку.

Промышленные пользователи должны обратиться к своему поставщику и выяснить у него условия договора закупки изделия. При переработке данный продукт не должен смешиваться с другими коммерческими отходами.

INDICE

1.0	CONDIZIONI DI IMPIEGO	6
1.1	Introduzione	
1.2	Condizioni di impiego	
2.0	DATI TECNICI	6
3.0	INSTALLAZIONE	7
3.1	Introduzione	
3.2	Integrità	
3.3	Pulizia	
3.4	Condizioni di servizio	
3.5	Livellamento	
3.6	Messa in funzione	
4.0	QUADRO COMANDI	8
5.0	FUNZIONAMENTO	9
5.1	Accensione	
5.2	Spegnimento	
5.3	Set point	
5.4	Modifica del set point	
5.5	Ciclo di funzionamento	
5.6	Blocco della tastiera	
5.7	Riattivazione della tastiera	
6.0	SONDE	10
7.0	SBRINAMENTO	10
7.1	Sbrinamento automatico	
7.2	Sbrinamento manuale	
8.0	EVAPORAZIONE DELLA CONDENSA	10
9.0	MINIMA E MASSIMA TEMPERATURA	10
9.1	Visualizzazione temperatura massima registrata	
9.2	Visualizzazione temperatura minima registrata	
9.3	Cancellazione dei valori registrati	
10.0	CONSIGLI D'USO E AVVERTENZE	11
11.0	ALLARMI	11
11.1	Lista allarmi	
12.0	SCHEMA DI COLLEGAMENTO	12
13.0	MANUTENZIONE E PULIZIA	12
13.1	Pulizia dell'apparecchio	
13.2	Pulizia del condensatore	
14.0	APPENDICI A-B-C-D-E	45

1.0 CONDIZIONI DI IMPIEGO

1.1 INTRODUZIONE



Le nostre apparecchiature sono studiate ed ottimizzate per ottenere elevate prestazioni in condizioni di utilizzo professionale. Questa apparecchiatura non è destinata all'utilizzo da parte di persone le cui capacità fisiche, mentali, sensoriali siano ridotte o con mancanza di esperienza o conoscenza, salvo che sotto la guida e il controllo di una persona responsabile della loro sicurezza.

1.2 CONDIZIONI DI IMPIEGO

 **Non conservare all'interno dell'apparecchiatura bombolette spray sotto pressione o comunque prodotti che riportino la dicitura "infiammabile". Rischio di esplosione!**

L'apparecchio è utilizzabile esclusivamente entro i limiti di temperatura previsti dal costruttore.

2.0 DATI TECNICI

		made in Italy		Temperature	
Matricola / Serial n°		Modello / Model			
P. Supply		Frequency		Current	
Abs. Power		Clima Class		IP	
Cool. Cap.		Refrigerant		Quantity	
Cool. Cap.		Refrigerant		Quantity	
Cool. Cap.		Refrigerant		Quantity	
2006/95/CE 2004/108/CE			Ins. HFC 245		
					

L'apparecchio è conforme alle direttive Europee come riportato in dettaglio nell'allegato **certificato di conformità CE.**

I dati sono riportati sulla targhetta CE all'interno dell'apparecchio.

3.0 INSTALLAZIONE

3.1 INTRODUZIONE

L'apparecchio deve essere destinato solo all'uso per il quale è stato espressamente progettato, quindi conservazione di vivande entro i limiti di temperatura dichiarati dal costruttore. Ogni altro uso è da considerarsi improprio.

 **L'installazione deve essere effettuata esclusivamente da un tecnico specializzato. Il costruttore declina ogni responsabilità nel caso di uso improprio dell'apparecchio.**

3.2 INTEGRITÀ

Verificare l'integrità dell'apparecchio in tutte le sue parti e la corrispondenza della dotazione di serie interna degli accessori.

3.3 PULIZIA

Asportare la pellicola di PVC che riveste la superficie interna ed esterna dell'apparecchio. Pulire il vano interno con una spugna inumidita in acqua tiepida.

3.4 CONDIZIONI DI SERVIZIO

Assicurarsi che l'ambiente in cui viene installato l'apparecchio risponda alle seguenti condizioni:

- Temperatura ambiente compresa fra 5°C e 43°C.
- Posizionamento lontano da fonti di calore e in zona ben areata.

3.5 LIVELLAMENTO

Posizionare nella sede definitiva l'apparecchio e procedere al livellamento agendo sui piedini a vite assicurandosi che risulti essere perfettamente in piano.

3.6 MESSA IN FUNZIONE

Prima di effettuare la connessione alla rete elettrica verificare che:

- La tensione e la frequenza siano conformi alle condizioni di lavoro riportate sulla targhetta CE all'interno dell'apparecchio; la tolleranza massima è di $\pm 10\%$ del valore nominale.
- Il circuito di alimentazione elettrica risponda alla normativa vigente.
- L'impianto elettrico preveda un interruttore differenziale (salvavita).

Se l'apparecchio rimane spento per lunghi periodi è buona norma scollegare il cavo di alimentazione dello stesso.

 **La messa a terra è obbligatoria. Il costruttore non può essere considerato responsabile per eventuali danni o infortuni causati dalla mancanza o inefficienza di messa a terra, errata installazione, manomissione, cattiva manutenzione e imperizia d'uso, o a causa del mancato rispetto delle norme di sicurezza elettriche vigenti nel paese di utilizzo dell'apparecchio.**

4.0 QUADRO COMANDI



	Per vedere i dati di un eventuale allarme di temperatura. In programmazione scorre i codici dei parametri.		Per vedere i dati di un eventuale allarme di temperatura. In programmazione scorre i codici dei parametri.
	Per visualizzare o modificare il set point. In programmazione seleziona un parametro o conferma un valore.		Per entrare in programmazione.
	Accende o spegne l'apparecchio.		Per uscire dalla programmazione.
	Blocca o sblocca la tastiera.		

LED	MODO	SIGNIFICATO
	Acceso	Compressore attivo
	Lampeggiante	Ritardo avvio compressore contro partenze ravvicinate
	Acceso	Allarme temperatura
°C/°F	Acceso	Programmazione
	Lampeggiante	Unità di misura

5.0 FUNZIONAMENTO

5.1 ACCENSIONE

Dopo aver alimentato l'apparecchio, il quadro comandi (4.0) esegue automaticamente un lamp-test. I led e i display si accendono per alcuni secondi, trascorsi i quali il display visualizza la sigla "OFF" (il quadro comandi entra in modalità **Stand-by**).

Assicurarsi che la l'apparecchio sia in modalità stand-by.

Premere il pulsante .

Il display  visualizza la temperatura all'interno dell'apparecchio.

Il led  lampeggia per qualche minuto a compressore spento (ritardo partenza compressore).

Il led  da lampeggiante diventa fisso, il compressore si avvia e lavora ininterrottamente per raggiungere la temperatura del set point impostato.

5.2 SPEGNIMENTO

 **In caso di inattività prolungata scollegare il cavo di alimentazione.**

Premere il pulsante .

Il display  visualizza la sigla "OFF".

Il quadro comandi entra in modalità **Stand-by**.



5.3 SET POINT

Il set point è il valore di temperatura che l'apparecchio dovrà raggiungere e mantenere entro un limite di 2°C superiore.

5.4 MODIFICA DEL SET POINT

Premere il pulsante .

Il display  visualizza il valore lampeggiante del set point impostato; il led  lampeggia.

Agendo sui pulsanti  e  incrementare o diminuire il valore del set point fino a visualizzare quello desiderato.

Premere il pulsante  per memorizzare il valore.

5.5 CICLO DI FUNZIONAMENTO



Raggiunta la temperatura del set point, il led  si spegne e il compressore si arresta. La ripartenza avviene al raggiungimento di una temperatura 2°C superiore rispetto al set point stesso.

Il led  si accende nuovamente e il ciclo si ripete.

Esempio: se il set point è 2°C, il compressore funzionerà per mantenere la temperatura in un intervallo compreso fra 2°C e 4°C.

5.6 BLOCCO DELLA TASTIERA

Assicurarsi che la l'apparecchio sia in funzione (5.1).

Tenere premuti contemporaneamente i pulsanti  e  finché compare la sigla "POF" lampeggiante. La tastiera è bloccata; è possibile visualizzare solo il set point e la temperatura minima e massima.

5.7 RIATTIVAZIONE DELLA TASTIERA

Assicurarsi che l'apparecchio sia in funzione (5.1).

Tenere premuti contemporaneamente i pulsanti  e  finché compare la sigla "POn" lampeggiante. La tastiera è attiva.

6.0 SONDE

L'apparecchio è dotato di due sonde di temperatura di tipo NTC: una rileva la temperatura della cella e l'altra la temperatura dell'evaporatore.

La presenza della seconda sonda permette di ottimizzare il funzionamento dei ventilatori e di ridurre i tempi di sbrinamento.

7.0 MINIMA E MASSIMA TEMPERATURA

È possibile visualizzare la temperatura massima o minima registrata. Tale funzione consente di verificare la corretta conservazione dei prodotti in seguito a periodi di chiusura dell'esercizio e conseguente mancata sorveglianza.



7.1 VISUALIZZAZIONE TEMPERATURA MASSIMA REGISTRATA

Premere il tasto : compare la sigla "hi" seguita dal valore di temperatura massima registrata.

7.2 VISUALIZZAZIONE TEMPERATURA MINIMA REGISTRATA

Premere il tasto : compare la sigla "Lo" seguita dal valore di temperatura massima registrata.

7.3 CANCELLAZIONE DEI VALORI REGISTRATI

Visualizzare la massima o la minima temperatura con i pulsanti  o 

Premere il pulsante .

La sigla "rST" lampeggia 3 volte a conferma dell'avvenuta cancellazione.

8.0 CONSIGLI D'USO E AVVERTENZE

Non inserire mai nelle bacinelle vivande calde o appena cotte.

Utilizzare l'apparecchio esclusivamente con tutte le bacinelle alloggiare, la vasca refrigerata deve sempre essere totalmente coperta. L'utilizzo con carico parziale comporta una perdita di efficienza del sistema refrigerante, un aumento dei consumi elettrici e un affaticamento del compressore.

Lasciare sempre libera da ostruzioni almeno una delle grigliature di evacuazione dell'aria calda del vano motore. Il mancato rispetto di tale norma, comporta un funzionamento non corretto dell'apparecchio.

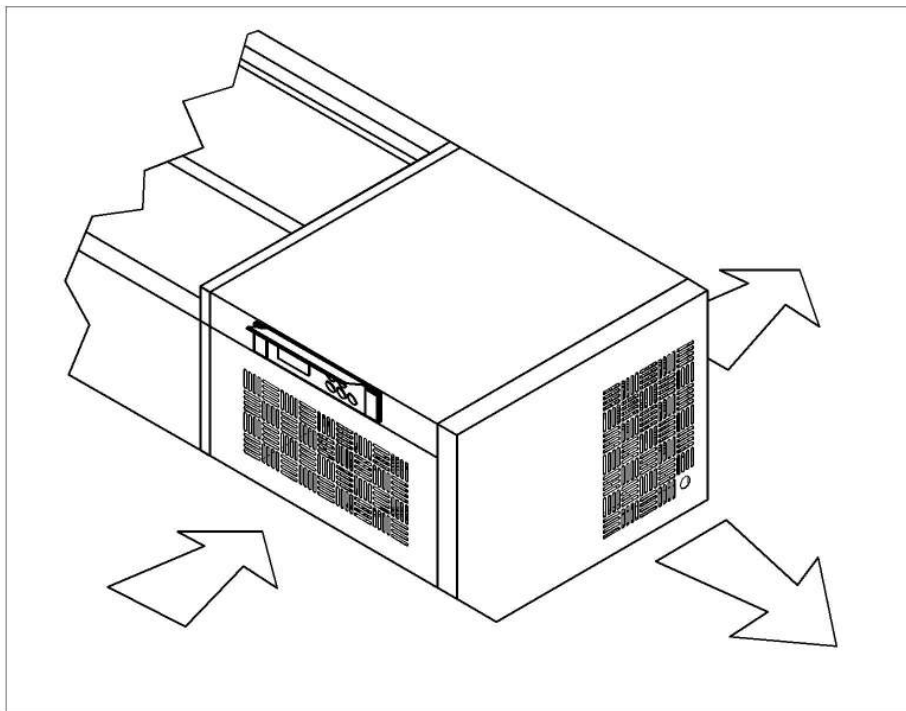

9.0 ALLARMI

In caso di attivazione di un allarme la segnalazione del led  compare a display  fino al rientro di tale condizione.

Tutti i messaggi di allarme lampeggiano alternandosi alla temperatura eccetto **P1** che è sempre lampeggiante.

9.1 LISTA ALLARMI

"P1" lampeggiante; **errore sonda cella.**

- Segnala un guasto della sonda cella o un errato collegamento della stessa.
- Si attiva automaticamente la modalità di emergenza che gestisce i cicli di partenza e arresto del compressore in base ai valori impostati nei parametri generali.
- Se l'allarme permane contattare l'assistenza tecnica.

"HA" lampeggiante; **alta temperatura.**

- Segnala che la temperatura in cella è superiore al valore massimo consentito.
- L'allarme cessa automaticamente quando la temperatura rientra nei parametri di normalità, all'inizio di uno sbrinamento o all'apertura della porta.
- Se l'allarme permane contattare l'assistenza tecnica.

"LA" lampeggiante; **bassa temperatura.**

- Segnala che la temperatura in cella è inferiore al valore massimo consentito.
- L'allarme cessa automaticamente quando la temperatura rientra nei parametri di normalità, all'inizio di uno sbrinamento o all'apertura della porta.
- Se l'allarme permane contattare l'assistenza.

"EE" lampeggiante; **anomalia di memoria.**

- Anomalia nei dati della quadro comandi. Spegner e riaccendere l'apparecchio per resettare lo strumento.
- Se l'allarme persiste contattare l'assistenza.

Il buzzer relativo ad un allarme si può tacitare mediante la pressione di un pulsante qualsiasi.

10.0 SCHEMA DI COLLEGAMENTO

- Vedere appendice A

11.0 MANUTENZIONE E PULIZIA

Le operazioni di manutenzione ordinaria possono essere eseguite da personale non specializzato seguendo scrupolosamente le istruzioni di seguito riportate.

 **Prima di effettuare qualsiasi operazione di manutenzione o pulizia, disconnettere l'apparecchio dalla rete di alimentazione elettrica.**

11.1 PULIZIA DELL'APPARECCHIO

Le superfici interne ed esterne possono essere lavate con una spugna inumidita in acqua tiepida e detersivi non aggressivi chimicamente; a pulizia ultimata, asciugare con un panno asciutto e morbido. L'applicazione di prodotti atti a dare lucentezza è consigliabile solo sulle pareti esterne.

 **Non lavare l'apparecchio con getti d'acqua. Non utilizzare paste o pagliette abrasive.**

11.2 PULIZIA DEL CONDENSATORE

Per mantenere costante l'efficienza dell'apparecchio, provvedere periodicamente alla pulizia del condensatore. Allo scopo utilizzare un pennello a setole morbide o l'aspirapolvere, avendo cura di non piegare le alette di alluminio.

 **Il condensatore presenta bordi taglienti. Eseguire le operazioni di pulizia usando guanti protettivi.**

CONTENTS

1.0	OPERATING CONDITIONS	14
1.1	General information	
1.2	Operating conditions	
2.0	SPECIFICATIONS	14
3.0	INSTALLATION	15
3.1	Introduction	
3.2	Damage check	
3.3	Cleaning	
3.4	Working conditions	
3.5	Levelling	
3.6	Putting into operation	
4.0	CONTROL PANEL	16
5.0	OPERATION	17
5.1	Switching on	
5.2	Switching off	
5.3	Set point	
5.4	Editing the setpoint	
5.5	Work cycle	
5.6	Keypad lockout	
5.7	Keypad unlocking	
6.0	SENSORS	18
7.0	DEFROSTING	18
7.1	Automatic defrosting	
7.2	Manual defrosting	
8.0	CONDENSATION EVAPORATION	18
9.0	MINIMUM AND MAXIMUM TEMPERATURE	18
9.1	Viewing maximum temperature recorded	
9.2	Viewing minimum temperature recorded	
9.3	Erasing recorded values	
10.0	OPERATING TIPS	19
11.0	ALARMS AND WARNING	17
11.1	List of alarms	
12.0	CONNECTION DIAGRAM	20
13.0	MAINTANCE AND CLEANING	20
13.1	Cleaning the appliance	
13.2	Cleaning the condenser	
14.0	APPENDIX A-B-C	45

1.0 OPERATING CONDITIONS

1.1 GENERAL INFORMATION



Our appliances are designed and optimised in order to obtain high performance. This appliance must not be used by people with limited physical, mental or sensory abilities or without experience and knowledge of it, unless instructed in its use by those responsible for their safety.

1.2 OPERATING CONDITIONS

 **Do not store pressurised spray bottles bearing the wording "flammable". Risk of explosion!**

The appliance must only be used within the temperature range specified by the manufacturer.

2.0 SPECIFICATIONS

<i>made in Italy</i>		Temperature			
		Matricola / Serial n°		Modello / Model	
<i>P. Supply</i>		<i>Frequency</i>		<i>Current</i>	
<i>Abs. Power</i>		<i>Clima Class</i>		<i>IP</i>	
<i>Cool. Cap.</i>		<i>Refrigerant</i>		<i>Quantity</i>	
<i>Cool. Cap.</i>		<i>Refrigerant</i>		<i>Quantity</i>	
<i>Cool. Cap.</i>		<i>Refrigerant</i>		<i>Quantity</i>	
2006/95/CE 2004/108/CE			Ins. HFC 245		
					

The appliance conforms to European directives as given in detail on the attached **certificate of EC conformity**.
The data are featured on the CE plate inside the appliance.

3.0 INSTALLATION

3.1 INTRODUCTION

The appliance must be used solely for the purpose it was specifically designed for, i.e. for storing food within the temperature range stated by the manufacturer. Understand that any other use shall be considered improper.

 **The Manufacturer declines all responsibility in the event of improper use of the appliance.**

3.2 DAMAGE CHECK

Check all parts of the appliance for damage and that the standard-issue accessories inside are as expected.

3.3 CLEANING

Remove the PVC film covering the inside and outside of the appliance. Clean the compartment inside using a sponge damp with lukewarm water.

3.4 WORKING CONDITIONS

Make sure the room in which the appliance is installed meets the following conditions:

- Room temperature in the range 5°C to 43°C.
- Positioning away from sources of heat and in a well ventilated area.

3.5 LEVELLING

Move the appliance into its final position and adjust the screw-type feet until you have the unit perfectly level.

3.6 PUTTING INTO OPERATION

Before connecting to the power mains, make sure:

- Voltage and frequency are in conformity with the working conditions featured on the CE plate inside the appliance: maximum tolerance is $\pm 10\%$ of the rated value.
- The power supply circuit meets regulations in force.
- The electrical system is fitted with a residual current circuit breaker (automatic cutout).
- Earthing is compulsory.

If the appliance is going to be switched off for a length of time, it is best to disconnect its power cord.

 **The manufacturer cannot be held responsible for damage or injury resulting from failure to earth the appliance or inefficient earthing thereof, incorrect installation, tampering, poor maintenance and incompetent use, or resulting from failure to comply with electrical safety standards in force in the country where the appliance is used.**

4.0 CONTROL PANEL



	To see the max. stored temperature; in programming mode it browses the parameter codes or increases the displayed value.		To see the min stored temperature; in programming mode it browses the parameter codes or decreases the displayed value.
	To display target set point; in programming mode it selects a parameter or confirm an operation.	+	To enter in programming mode.
	To switch the instrument off.	+	To return to the room temperature display.
+	To lock & unlock the keyboard.		

LED	MODE	FUNCTION
	On	Compressor enabled
	Flashing	Anti-short cycle delay enabled
	On	An alarm is occurring
°C/°F	On	Programming phase
	Flashing	Measurement unit

5.0 OPERATION

5.1 SWITCHING ON

Once you have turned on the appliance's power, the control panel (4.0) automatically runs a lamp test. The LEDs and displays come on for a few seconds, after which the display reads "OFF" (control panel goes into Standby mode).

Make sure the appliance is in standby mode.

Press button .

Display  gives the temperature inside the appliance.

Led  flashes for a few minutes with the compressor off (compressor start delay).

LED  stops flashing and remains steadily lit, the compressor starts and works non-stop to reach the setpoint temperature that has been entered.

5.2 SWITCHING OFF

 **If leaving the appliance switched off for some time, disconnect the power cord.**

Press button .

Display  reads "OFF".



Control panel goes into **Standby**.



5.3 SET POINT

The setpoint is the temperature value the appliance is required to reach and maintain, without exceeding it by more than 2°C.

5.4 EDITING SET POINT

Press button .

The setpoint value entered flashes on display ; LED  flashes.

Use buttons  and  to increase or decrease the setpoint until you reach the desired.

Press button  to store the value.



5.5 WORK CYCLE

Once the temperature setpoint is reached, led  goes off and the compressor stops. It starts again when the temperature rises above said setpoint by 2°C. led  lights again and the cycle is repeated.

Example: if the setpoint is 2°C, the compressor will work to keep the temperature within the range 2°C to 4°C.

5.6 KEYPAD LOCKOUT

Make sure the appliance is working (5.1).

Hold down buttons  and  together until the message "POF" flashes on the display. The keypad is locked - you can only view the setpoint and minimum and maximum.

5.7 KEYPAD UNLOCKING

Make sure the appliance is working (5.1).

Hold down buttons  and  together until the message "POn" flashes on the display.

The keypad is enabled.

6.0 SENSORS

The appliance features two **NTC** temperature sensors: one measures the temperature inside the compartment and the other the temperature of the evaporator.

The second sensor has been fitted so that fan operation is optimized and defrosting times shortened.

7.0 MINIMUM AND MAXIMUM TEMPERATURE

You can view the maximum or minimum temperature recorded. This feature allows you to check that products are being stored properly when the business has been closed for a period and hence the appliance has not been monitored.

7.1 VIEWING MAXIMUM TEMPERATURE RECORDED

Press key  the display reads "hi" followed by the maximum temperature value recorded.

7.2 VIEWING MINIMUM TEMPERATURE RECORDED

Press key  the display reads "Lo" followed by the maximum temperature value recorded.

7.3 ERASING RECORDED VALUES

View the maximum or minimum temperature using buttons  or .

Press button .

The "rST" message flashes 3 times to confirm that values have been successfully erased.

8.0 OPERATING TIPS

Never fill the containers with hot food or food that has just been cooked

Use the appliance only with all the containers inserted: the cold pan must be fully covered at all times. Using the appliance only partially filled means the cooling system is less efficient, resulting in increased electricity consumption and more strain on the compressor.

Ensure that at least one of the exhaust grilles, through which hot air escapes from the motor compartment, is clear from obstructions at all times. Failure to comply with this instruction shall result in the appliance not working properly

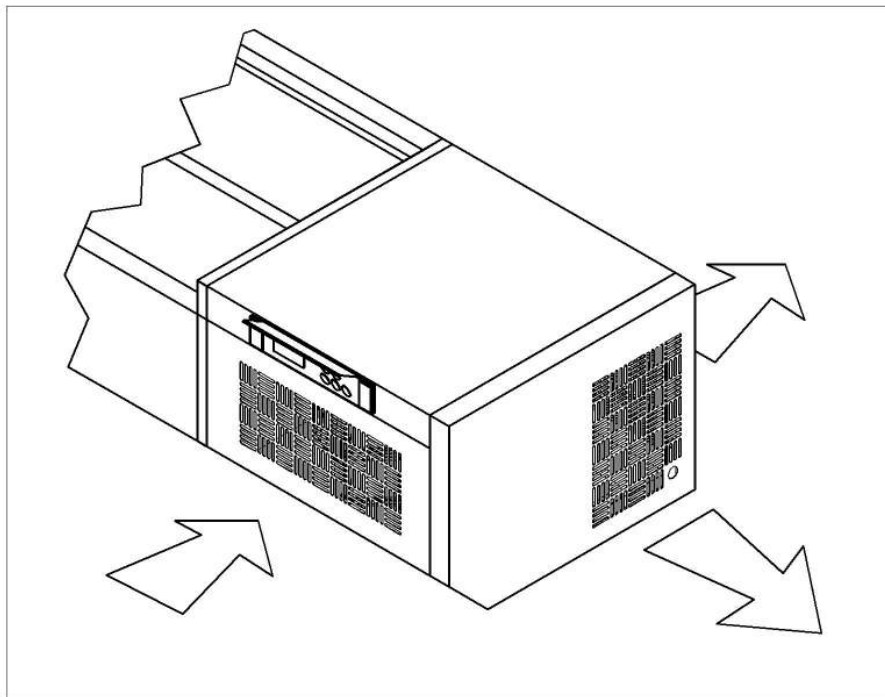

9.0 ALARMS AND WARNINGS

If an alarm is triggered, the warning is provided by LED (🔊), which remains on display  until the alarm condition is over. All alarm messages flash, alternating with the temperature, except for **P1**, which flashes constantly.

9.1 LIST OF ALARMS

"P1" flashing; **compartment sensor error.**

- Tells you that compartment sensor is faulty or is not connected properly.
- Emergency mode is triggered automatically, which handles the compressor start and stop cycles based on values set in the general parameters.
- If the alarm persists, contact technical assistance department .

"HA" flashing; **high temperature.**

- Tells you that temperature inside the compartment is higher than maximum permissible value.
- The alarm ceases automatically when temperature falls back inside the normal range, when defrosting starts or when the door is opened.
- If the alarm persists, contact technical assistance department.

"LA" flashing; **low temperature.**

- Tells you that temperature inside the compartment is lower than minimum permissible value.
- The alarm ceases automatically when temperature falls back inside the normal range, when defrosting starts or when the door is opened.
- If the alarm persists, contact technical assistance department.

"EE" flashing; **memory anomaly.**

- Anomaly in control panel data. Switch the appliance off and back on again to reset the instrument.
- If alarm persists, contact assistance department.

You can silence the buzzer announcing an alarm by pressing any button.

10.0 CONNECTION DIAGRAM

- Appendix A

11.0 MAINTENANCE AND CLEANING

Routine maintenance work can be carried out by non-specialized personnel, following the instructions given below to the letter.

 **Before performing any maintenance or cleaning work, disconnect the appliance from the power mains.**

11.1 CLEANING THE APPLIANCE

You can wash the inside and outside using a sponge damp with lukewarm water and detergents with a non-aggressive chemical formula. Once you have finished cleaning, dry with a soft, dry cloth. You are advised to apply polishing products on outer surfaces only.

 **Do not wash the appliance with jets of water. Do not use scouring pastes or steel wool.**

11.2 CLEANING THE CONDENSER

To keep the appliance working efficiently at all times, clean the condenser at regular intervals. To do this, use a brush with soft bristles or a vacuum cleaner, being careful not to bend the aluminium fins.

 **The condenser features sharp edges. Wear protective gloves when cleaning.**

INHALT

1.0	EINSATZBEDINGUNGEN	22
1.1	Allgemeine Hinweise	
1.2	Einsatzbedingungen	
2.0	TECHNISCHE DATEN	22
3.0	INSTALLATION	23
3.1	Allgemeine Hinweise	
3.2	Unversehrtheit	
3.3	Reinigung	
3.4	Einsatzbedingungen	
3.5	Nivellierung	
3.6	Inbetriebnahme	
4.0	BEDIENFELD	24
5.0	FUNKTIONSWEISE	25
5.1	Einschaltung	
5.2	Ausschaltung	
5.3	Sollwert	
5.4	Änderung des Sollwerts	
5.5	Betriebszyklus	
5.6	Tastatursperre	
5.7	Entsperrung der Tastatur	
6.0	FÜHLER	26
7.0	ABTAUEN	26
7.1	Automatisches Abtauen	
7.2	Manuelles Abtauen	
8.0	VERDAMPFUNG DES KONDENSWASERS	26
9.0	MINDEST- UND HÖCHSTTEMPERATUR	26
9.1	Visualizzazione temperatura massima registrata	
9.2	Visualizzazione temperatura minima registrata	
9.3	Cancellazione dei valori registrati	
10.0	EMPFEHLUNGEN FÜR DIE BENUTZUNG	27
11.0	ALARME UND HINWEISE	27
11.1	Lista allarmi	
12.0	ANSCHLUSSPALN	28
13.0	ARTUNG UND REINIGUNG	28
13.1	Pulizia dell'apparecchio	
13.2	Pulizia del condensatore	
14.0	ANHANG A-B-C	45

1.0 EINSATZBEDINGUNGEN

1.1 ALLGEMEINE HIMWEISE



Unsere Geräte werden für hohe Leistungen und Wirkungsgrade entwickelt und optimiert. Das Gerät darf nicht Personen benutzt werden, die körperlich, in ihrer Wahrnehmungsfähigkeit oder ihren geistigen Kräften eingeschränkt sind oder die nicht über entsprechende Erfahrung und Kenntnisse verfügen, außer sei werden durch eine verantwortliche Person eingewiesen.

1.2 EINSATZBEDINGUNGEN

 **Im gerät keine druck Spraydosen aufbewahren, die Aufschrift "Brennbar". Explosionsgefahr!**

Das Gerät darf ausschließlich innerhalb der vom Hersteller vorgesehenen Temperaturgrenzwerte eingesetzt werden.

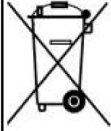
2.0 TECHNISCHE DATEN

		made in Italy		Temperature	
Matricola / Serial n°		Modello / Model			
P. Supply		Frequency		Current	
Abs. Power		Clima Class		IP	
Cool. Cap.		Refrigerant		Quantity	
Cool. Cap.		Refrigerant		Quantity	
Cool. Cap.		Refrigerant		Quantity	
2006/95/CE 2004/108/CE			Ins. HFC 245		
					

Das Gerät entspricht den europäischen Richtlinien, wie im beiliegenden **CE-Konformitätszertifikat** detailliert angegeben. Die Daten werden auf dem CE-Schild im Inneren des Gerätes wiedergegeben.

3.0 INSTALLATION

3.1 ALLGEMEINE HIMWEISE

Das Gerät darf für die Einsatzzwecke verwendet werden, für die es ausdrücklich konzipiert wurde, also für die Aufbewahrung von Lebensmitteln innerhalb des vom Hersteller angegebenen Temperaturbereiches. Jede andere Verwendung ist als Zweckentfremdung anzusehen.

 **Die Installation darf ausschließlich von Fachpersonal vorgenommen werden. Bei unsachgemäßer Verwendung des Gerätes lehnt der Hersteller jegliche Haftung ab.**

3.2 UNVERSEHRTHEIT

Überprüfen Sie die Unversehrtheit des Gerätes und aller Bauteile sowie die Übereinstimmung der serienmäßigen Zubehörausstattung.

3.3 REINIGUNG

Entfernen Sie die PVC-Folie von den Innen- und Außenflächen des Gerätes. Reinigen Sie den Innenraum mit einem mit lauwarmem Wasser angefeuchteten Schwamm.

3.4 EINSATZBEDINGUNGEN

Stellen Sie sicher, dass die Umgebung, in der das Gerät installiert wird, den folgenden Bedingungen entspricht:

- Umgebungstemperatur zwischen 5 °C und 43 °C.
- Aufstellung fern von Wärmequellen an einem Ort mit guter Lüftung.

3.5 NIVELLIERUNG

Stellen Sie das Gerät an der definitiven Stelle auf und nehmen Sie die Nivellierung an den Schraubfüßen vor, bis es vollkommen eben ist.

3.6 INBETRIEBNAHME

Nehmen Sie vor dem Anschluss an das Stromnetz die folgenden Überprüfung vor:

- Die Spannung und die Frequenz müssen den Betriebsbedingungen entsprechen, die auf dem CE-Schild im Inneren des Gerätes angegeben werden; die max. Toleranz beträgt 10% des Nennwerts.
- Die Speisungsleitung muss den geltenden Bestimmungen entsprechen.
- Die elektrische Anlage muss einen Differenzialschalter (Schütz) aufweisen.
- Die elektrische Anlage muss geerdet sein.

Falls das Gerät für einen längeren Zeitraum abgeschaltet bleibt, sollte das Netzkabel herausgezogen werden.

 **Der Hersteller kann nicht für eventuelle Schäden oder Unfälle verantwortlich gemacht werden, die durch eine unterlassene oder unzureichende Erdung, die falsche Installation, unbefugte Eingriffe, schlechte Wartung oder unsachgemäße Benutzung oder aber durch die Nichtbeachtung der Bestimmungen zur elektrischen Sicherheit im Benutzungsland des Gerätes verursacht werden.**

4.0 BEDIENFELD



	Kleinste gespeicherte Temperatur anzeigen lassen. Während der Programmierphase scrollen in der Parameterliste oder erhöhen von Werten.		Höchste gespeicherte Temperatur anzeigen lassen. Während der Programmierphase scrollen in der Parameterliste oder senken von Werten.
	Zum Anzeigen oder Ändern des Sollwerts. Während der Programmierphase einen Parameter anwählen oder eine Vorgabe bestätigen.		Programmierebene verlassen.
	Um das Gerät auszuschalten		Programmierebene betreten.
	Tastatur verriegeln oder entriegeln.		

LED	MODE	FUNKTION
	Ein	Verdichter eingeschaltet
	Blinkt	Verdichter in Warteschleife (Verdichterschutz aktiv)
	Ein	Temperatur-Alarm
°C/°F	Ein	Während der Programmierphase
	Blinkt	Masseinheit

5.0 FUNKTIONSWEISE

5.1 EINSCHALTUNG

Nach dem Speisen des Gerätes führt das Bedienfeld (4.0) automatisch in Lamp-Test durch. Die Leds und der Display leuchten für einige Sekunden auf und dann zeigt das Display die Abkürzung "OFF" an (das Bedienfeld befindet sich in der Modalität **Stand-by**).

Stellen Sie sicher, dass sich das Gerät in der Modalität Stand-by befindet.

Drücken Sie die Taste 

Der Display  zeigt die Temperatur im Inneren des Gerätes an.

Die Led  blinkt einige Minuten mit abgeschaltetem Kompressor (Startverzögerung Kompressor).

Die Led  wechselt von Blinken zu Leuchten, der Kompressor startet und arbeitet ununterbrochen, bis die Temperatur des eingestellten Sollwerts erreicht wird.

5.2 AUSSCHALTUNG

 **Ziehen Sie bei längerer Nichtbenutzung das Netzkabel heraus.**

Drücken Sie die Taste 

Der Display  zeigt die Abkürzung "OFF" an.

Das Bedienfeld wechselt zur Modalität **Stand-by**.



5.3 SOLLWERT

Der Sollwert ist die Temperatur, die das Gerät innerhalb eines Grenzwerts von +2°C erreichen und aufrechterhalten soll.

5.4 ÄNDERUNG DES SOLLWERTS



Drücken Sie die Taste 

Der Display  zeigt blinkend den eingestellten Sollwert an; die Led  blinkt.

Benutzen Sie die Tasten  und  zum Anheben oder Absenken des Sollwerts, bis der gewünschte Wert angezeigt wird.

Drücken Sie die Taste  zum Abspeichern des Werts.

5.5 BETRIEBSZYKLUS

Beim Erreichen des Temperatursollwerts geht die Led  aus und der Kompressor hält an. Der erneute Start erfolgt, wenn eine Temperatur erreicht wird, die 2°C über dem Sollwert liegt. Die Led  leuchtet erneut auf und der Zyklus wiederholt sich.

Beispiel:

Falls der Sollwert 2°C beträgt, hält der Kompressor die Temperatur im Bereich zwischen 2°C und 4°C.

5.6 TASTATURSPERRE

Stellen Sie sicher, dass das Gerät in Betrieb ist (5.1).

Halten Sie gleichzeitig die Tasten  und  gedrückt, bis die Abkürzung "POF" aufblinkt.

Die Tastatur ist gesperrt; nur der Sollwert sowie die Mindest- und die Höchsttemperatur können angezeigt werden.

5.7 ENTSPERRUNG DER TASTATUR

Stellen Sie sicher, dass das Gerät in Betrieb ist (5.1).

Halten Sie gleichzeitig die Tasten  und  gedrückt, bis die Abkürzung "POn" aufblinkt. Die Tastatur ist aktiv.

6.0 FÜHLER

Das Gerät weist zwei NTC-Temperaturfühler auf. Einer misst die Temperatur der Zelle und der andere die Temperatur des Verdampfers.

Das Vorhandensein des zweiten Fühlers gestattet die Optimierung des Betriebs der Gebläse und die Reduzierung der Abtauzeiten.

7.0 MINDEST- UND HÖCHSTTEMPERATUR

Es ist möglich, die aufgezeichnete Höchst- und Mindesttemperatur anzuzeigen. Diese Funktion gestattet die ordnungsgemäße Konservierung der Produkte nach Schließungszeiten und der daraus folgenden fehlenden Überwachung.



7.1 ANZEIGE DER AUFGEZEICHNETEN HÖCHSTTEMPERATUR

Drücken Sie die Taste . Die Abkürzung "hi" erscheint, gefolgt von der aufgezeichneten Höchsttemperatur.

7.2 ANZEIGE DER AUFGEZEICHNETEN MINDESTTEMPERATUR

Drücken Sie die Taste : Die Abkürzung "Lo" erscheint, gefolgt von der aufgezeichneten Mindesttemperatur.

7.3 LÖSCHUNG DER AUFGEZEICHNETEN WERTE

Zeigen Sie den Höchst- und den Mindesttemperaturwert mit den Tasten  oder  an.

Drücken Sie die Taste .

Die Abkürzung "rST" blinkt drei Mal zur Bestätigung der erfolgten Löschung.

8.0 EMPFEHLUNGEN UND HINWEISE FÜR DIE BENUTZUNG

Geben Sie nie heiße oder soeben gegarte Lebensmitteln in die Schalen.

Verwenden Sie das Gerät ausschließlich, wenn sämtliche Schalen eingesetzt sind; das Kühlbecken muss immer vollständig abgedeckt sein. Der Einsatz unter Teillast führt zu einem Effizienzverlust des Kühlsystems, einem Anstieg des Stromverbrauchs sowie einem stärkeren Verschleiß des Kompressors.

Lassen Sie immer zumindest einen der Roste für die Ableitung der heißen Luft auf der Motorseite frei. Die Nichtbeachtung dieser Anweisung führt zu Funktionsstörungen.

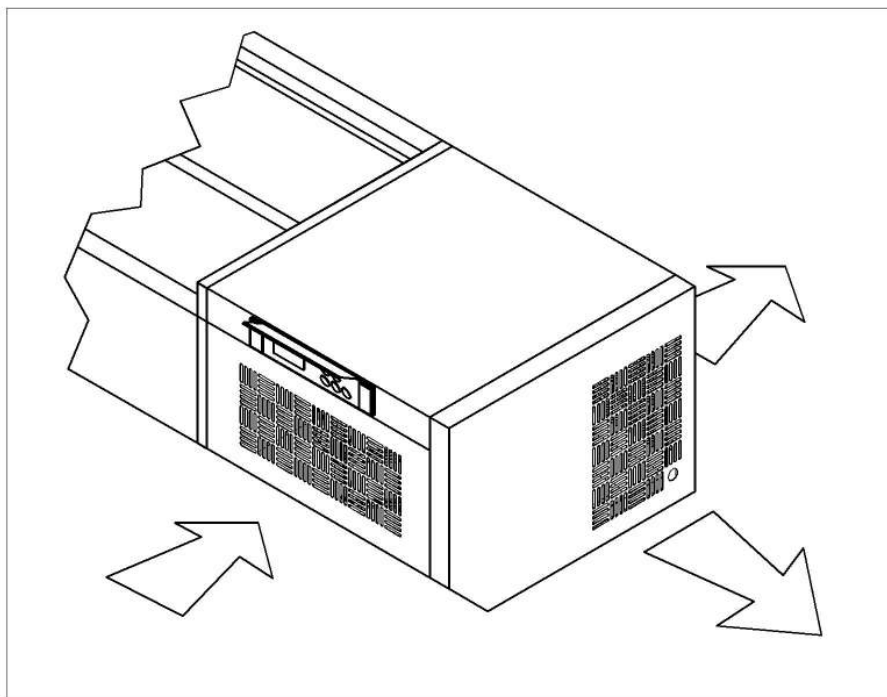

9.0 ALARME UND HINWEISE

Im Falle der Auslösung eines Alarms leuchtet die Led (🔊) auf dem Display , solange diese Situation besteht.

Alle Alarmmeldungen blinken abwechselnd mit der Temperatur, mit Ausnahme von **P1**, die immer blinkt.

9.1 LISTE DER ALARME

"P1" blinkend; **Fehler Zellenfühler.**

- Zeigt einen Defekt des Zellenfühlers oder einen falschen Anschluss desselben an.
- Automatisch wird die Notfallmodalität aktiviert, die die Start- und Stoppzyklen des Kompressors in Abhängigkeit von den in den allgemeinen Parametern eingestellten Werten steuert.
- Bitte wenden Sie sich an den Kundendienst, falls der Alarm fortbesteht.

"HA" blinkend; **hohe Temperatur.**

- Zeigt an, dass die Temperatur in der Zelle oberhalb des zulässigen Höchstwerts liegt.
- Der Alarm wird automatisch zurückgestellt, wenn die Temperatur wieder im normalen Bereich liegt, wenn ein Abtauzyklus beginnt oder wenn die Tür geöffnet wird.
- Bitte wenden Sie sich an den Kundendienst, falls der Alarm fortbesteht.

"LA" blinkend; **niedrige Temperatur.**

- Zeigt an, dass die Temperatur in der Zelle unterhalb des zulässigen Mindestwerts liegt.
- Der Alarm wird automatisch zurückgestellt, wenn die Temperatur wieder im normalen Bereich liegt, wenn ein Abtauzyklus beginnt oder wenn die Tür geöffnet wird.
- Bitte wenden Sie sich an den Kundendienst, falls der Alarm fortbesteht.

"EE" blinkend; **Speicheranomalie.**

- Anomalie in den Daten des Bedienfelds. Schalten Sie das Gerät aus und wieder ein, um das Instrument zurückzustellen.
- Bitte wenden Sie sich an den Kundendienst, falls der Alarm fortbesteht.

Der Alarmsummer kann durch Drücken einer beliebigen Taste stummgeschaltet werden.

10.0 ANSCHLUSSPALN

- Anhang A

11.0 WARTUNG UND REINIGUNG

Die ordentlichen Wartungsarbeiten können unter sorgfältiger Einhaltung der folgenden Anweisungen von nicht spezialisiertem Personal vorgenommen werden.

-  **Trennen Sie das Gerät von der Stromversorgung, bevor Sie Wartungs- oder Reinigungsarbeiten vornehmen.**

11.1 REINIGUNG DES GERÄTES

Die Innen- und Außenflächen können mit einem mit lauwarmem Wasser angefeuchteten Schwamm und chemisch nicht aggressiven Reinigungsmitteln vorgenommen werden; nach der Reinigung mit einem trockenen, weichen Tuch abtrocknen. Die Anwendung von Produkten, die Glanz verleihen, wird nur für die Außenflächen empfohlen.

-  **Reinigen Sie das Gerät nicht mit einem Wasserstrahl. Verwenden Sie keine Scheuerpasten oder Scheuerpads.**

11.2 REINIGUNG DES KONDENSATORS

Zur Aufrechterhaltung der Effizienz des Gerätes muss der Kondensator in regelmäßigen Abständen gereinigt werden. Nehmen Sie die Reinigung mit einem Pinsel mit weichen Borsten oder einem Staubsauger vor und achten Sie dabei darauf, dass die Alurippen nicht verbogen werden.

-  **Reinigen Sie das Gerät nicht mit einem Wasserstrahl. Verwenden Sie keine Scheuerpasten oder Scheuerpads.**

SOMMAIRE

1.0	CONDITIONS D'EMPLOI	30
1.1	Informations gènèrales	
1.2	Conditions d'emploi	
2.0	DONNÉES TECHNIQUES	30
3.0	INSTALLATION	31
3.1	Informations	
3.2	Bon état	
3.3	Nettoyage	
3.4	Conditions de fonctionnement	
3.5	Mise de niveau	
3.6	Mise en service	
4.0	TABLEAU DE COMMANDE	32
5.0	FONCTIONNEMENT	33
5.1	Allumage	
5.2	Arrêt	
5.3	Point de consigne	
5.4	Modification du point de consigne	
5.5	Cycle de fonctionnement	
5.6	Verrouillage du clavier	
5.7	Reactivation du clavier	
6.0	SONDES	34
7.0	DÉGIVRAGE	34
7.1	Dégivrage automatique	
7.2	Dégivrage manuel	
8.0	ÉVAPORATION DE LA CONDENSATION	34
9.0	TEMPÉRATURE MINIMALE ET MAXIMALE	34
9.1	Affichage temperature maximale enregistree	
9.2	Affichage temperature minimale enregistree	
9.3	Annulation des valeurs enregistrees	
10.0	CONSEILS D'EMPLOI	35
11.0	ALARMES ET MISES EN GARDE	35
11.1	Liste des alarmes	
12.0	SCHÉMA DE BRANCHEMENT	36
13.0	ENTRETIEN ET NETTOYAGE	36
13.1	Nettoyage de l'appareil	
13.2	Nettoyage du condensateur	
14.0	APPENDICE A-B-C	45

1.0 CONDITIONS D'EMPLOI

1.1 INFORMATIONS GÉNÉRALES



Nos appareils ont été conçus et optimisés afin d'obtenir des performances et des rendements élevés. L'appareil n'est pas destiné à être utilisé par des personnes atteintes de déficiences physiques, mentales or sensorielles, ayant une expérience et des connaissances insuffisantes, sauf si placées par une personne responsable de leur sécurité.

1.2 CONDITIONS D'EMPLOI

 **Ne pas conserver à l'intérieur de l'appareil des sprays sous pression portant la mention "inflammable". Risque d'explosion!**

L'appareil ne doit être utilisé que dans les limites de température prévues par le fabricant.

2.0 DONNÉES TECHNIQUES

<i>made in Italy</i>		Temperature		
Matricola / Serial n°		Modello / Model		
<i>P. Supply</i>		<i>Frequency</i>		<i>Current</i>
<i>Abs. Power</i>		<i>Clima Class</i>		<i>IP</i>
<i>Cool. Cap.</i>		<i>Refrigerant</i>		<i>Quantity</i>
<i>Cool. Cap.</i>		<i>Refrigerant</i>		<i>Quantity</i>
<i>Cool. Cap.</i>		<i>Refrigerant</i>		<i>Quantity</i>
2006/95/CE 2004/108/CE		Ins. HFC 245		
				

L'appareil est conforme aux directives européennes comme reporté en détail dans le **certificat de conformité CE** joint. Les données sont reportées sur la plaque CE à l'intérieur de l'appareil.

3.0 INSTALLATION

3.1 INFORMATIONS

L'appareil ne doit être destiné qu'à l'usage pour lequel il a été expressément conçu, c'est-à-dire la conservation des aliments dans les limites de température déclarées par le fabricant. Tout autre usage doit être considéré comme impropre.

 **L'appareil ne doit être installé que par un technicien spécialisé. Le fabricant décline toute responsabilité en cas d'usage impropre de l'appareil.**

3.2 BON ÉTAT

Vérifier si tous les éléments de l'appareil sont en bon état et si les accessoires prévus de série correspondent.

3.3 NETTOYAGE

Enlever le film en PVC qui recouvre l'intérieur et l'extérieur de l'appareil. Nettoyer le compartiment interne avec une éponge imbibée d'eau tiède.

3.4 CONDITIONS DE FONCTIONNEMENT

S'assurer que le local où l'appareil est installé remplit les conditions suivantes:

- Température ambiante comprise entre 5 et 43°C.
- Positionnement loin de toutes sources de chaleur et dans un endroit bien aéré.

3.5 MISE DE NIVEAU

Placer l'appareil dans son logement définitif et le mettre de niveau en agissant sur les pieds à vis, en s'assurant qu'il est bien à plat.

3.6 MISE EN SERVICE

Avant de brancher l'appareil, vérifier si:

- La tension et la fréquence sont conformes aux conditions de travail reportées sur la plaque CE à l'intérieur de l'appareil ; la tolérance maximale est de $\pm 10\%$ de la valeur nominale.
- Le circuit d'alimentation électrique est conforme à la réglementation en vigueur.
- L'installation électrique dispose d'un interrupteur différentiel (disjoncteur).

Si l'appareil reste éteint pendant de longues périodes, il convient de débrancher le câble d'alimentation.

 **La mise à la terre est obligatoire. Le fabricant décline toute responsabilité pour les accidents ou les dommages dus à l'inefficacité de la mise à la terre, à une installation erronée, à une altération, à un mauvais entretien, à de la négligence ou au non-respect des normes de sécurité électriques en vigueur dans le pays où l'appareil est utilisé.**

4.0 TABLEAU DE COMMANDE



	Pour afficher la température maximale enregistrée. En mode programmation, cette touche navigue entre les différents paramètres ou augmente la valeur affichée.		Pour afficher la température minimale enregistrée. En mode programmation, cette touche navigue entre les différents paramètres ou diminue la valeur affichée.
	Pour afficher le point de consigne. Dans le mode programmation, permet de sélectionner un paramètre ou de confirmer une opération.	+	Pour sortir du mode programmation.
	Pour éteindre l'appareil.	+	Pour entrer dans le mode programmation.
+	Pour verrouiller ou déverrouiller le clavier.		

LED	MODE	FONCTION
	On	Compresseur activé
	Clignote	Anti-court cycle activé
	On	Signale une alarme
°C/°F	On	Unité de mesure
	Clignote	Phase de programmation

5.0 FONCTIONNEMENT

5.1 ALLUMAGE

Après avoir alimenté l'appareil, le tableau de commande (4.0) fait automatiquement un clig-test. Les leds et les afficheurs s'allument pendant quelques secondes, temps au bout duquel le sigle "OFF" est affiché (le tableau de commande se met en mode **Stand-by**).

S'assurer que l'appareil est en mode stand-by.

Appuyer sur le bouton .

L'afficheur  montre la température à l'intérieur de l'appareil.

Le led  clignote pendant quelques minutes avec le compresseur éteint (retard démarrage compresseur).

Le led  cesse de clignoter et devient fixe, le compresseur se met en marche et fonctionne sans interruption pour atteindre la température du point de consigne sélectionné.

5.2 ARRÊT

 **Débrancher le câble d'alimentation en cas d'inactivité prolongée.**

Appuyer sur le bouton .

L'afficheur  affiche le sigle "OFF".

Le tableau de commande se met en mode **Stand-by**.



5.3 POINT DE CONSIGNE

Le point de consigne est la valeur de température que l'appareil doit atteindre et maintenir dans une limite supérieure de 2°C.

5.4 MODIFICATION DU POINT DE CONSIGNE



Appuyer sur le bouton .

L'afficheur  affiche la valeur clignotante du point de consigne saisi; le led  clignote.

En agissant sur les boutons  et  , augmenter ou diminuer la valeur du point de consigne jusqu'à afficher celle désirée.

Appuyer sur le bouton  pour mémoriser la valeur.



5.5 CYCLE DE FONCTIONNEMENT

Lorsque la température du point de consigne est atteinte, le led  s'éteint et le compresseur s'arrête. Ce dernier se remet en marche lorsque la température supérieure de 2°C par rapport au point de consigne est atteinte. Le led  se rallume et le cycle se répète.

Exemple : Si le point de consigne est 2°C, le compresseur fonctionne pour maintenir la température dans un intervalle compris entre 2 et 4°C.

5.6 VERROUILLAGE DU CLAVIER

S'assurer que l'appareil est en marche (5.1).

Appuyer en même temps sur les boutons  et  sans les relâcher jusqu'à ce que le sigle "POF" clignotant apparaisse.

Le clavier est verrouillé; seuls le point de consigne et la température minimale et maximale peuvent être affichés.

5.7 REACTIVATION DU CLAVIER

S'assurer que l'appareil est en marche (5.1).

Appuyer en même temps sur les boutons  et  sans les relâcher jusqu'à ce que le sigle "POn" clignotant apparaisse.

Le clavier est activé.

6.0 SONDES

L'appareil est équipé de deux sondes de température de type NTC: l'une relève la température de la chambre et l'autre la température de l'évaporateur.

La présence de la seconde sonde permet d'optimiser le fonctionnement des ventilateurs et de réduire le temps de dégivrage.

7.0 TEMPÉRATURE MINIMALE ET MAXIMALE

Il est possible d'afficher la température minimale ou maximale enregistrée. Cette fonction permet de vérifier si les produits sont bien conservés suite aux périodes de fermeture de l'exercice et donc au manque de surveillance.



7.1 REGISTRATA AFFICHAGE TEMPERATURE MAXIMALE ENREGISTREE

Appuyer sur la touche : le sigle "hi" apparaît, suivi de la valeur de température maximale enregistrée.

7.2 AFFICHAGE TEMPERATURE MINIMALE ENREGISTREE

Appuyer sur la touche : le sigle "Lo" apparaît, suivi de la valeur de température minimale enregistrée.

7.3 ANNULATION DES VALEURS ENREGISTREES

Afficher la température maximale ou minimale avec les boutons  ou .

Appuyer sur le bouton .

La sigle "rST" clignote 3 fois pour confirmer que l'annulation a été effectuée.

8.0 CONSEILS ET MISES EN GARDE

Ne jamais mettre des aliments chauds ou qui viennent d'être cuits dans les bacs

N'utiliser l'appareil que quand tous les bacs sont mis, la cuve réfrigérée doit être entièrement couverte. L'utilisation avec une charge partielle réduit l'efficacité du système réfrigérant, accroît la consommation d'énergie électrique et fatigue le compresseur.

Toujours laisser au moins une des grilles d'évacuation de l'air chaud de l'espace moteur libre. Le non respect de cette indication provoque le mauvais fonctionnement de l'appareil

9.0 ALARMES ET MISES EN GARDE

En cas d'activation d'une alarme, la signalisation du led  apparaît sur l'afficheur  jusqu'à ce que cette condition soit éliminée.

Tous les messages d'alarme clignotent en alternant avec la température, sauf P1 qui clignote sans arrêt.

9.1 LISTE DES ALARMES

"P1" qui clignote; **erreur sonde chambre.**

- Il signale une panne ou un mauvais branchement de la sonde de la chambre.
- Le mode d'urgence qui gère les cycles de démarrage et d'arrêt du compresseur en fonction des valeurs saisies dans les paramètres généraux s'active automatiquement.
- Contacter le Service après-vente si l'alarme persiste.

"HA" qui clignote; **haute température.**

- Il signale que la température dans la chambre est supérieure à la valeur maximale admise.
- L'alarme cesse automatiquement quand la température redevient normale, au début d'un dégivrage ou lorsque l'on ouvre la porte.
- Contacter le Service après-vente si l'alarme persiste.

"LA" qui clignote; **basse température.**

- Il signale que la température dans la chambre est inférieure à la valeur minimale admise.
- L'alarme cesse automatiquement quand la température redevient normale, au début d'un dégivrage ou lorsque l'on ouvre la porte.
- Contacter le Service après-vente si l'alarme persiste.

"EE" qui clignote; **anomalie de mémoire.**

- Anomalie dans les données du tableau de commande. Éteindre et rallumer l'appareil pour le remettre à zéro.
- Contacter le Service après-vente si l'alarme persiste.

Le signal sonore relatif à une alarme s'arrête en appuyant sur un bouton quelconque.

10.0 SCHÉMA DE BRANCHEMENT

- Appendice A

11.0 ENTRETIEN ET NETTOYAGE

Les opérations d'entretien courant peuvent être effectuées par du personnel non spécialisé en suivant scrupuleusement les indications reportées ci-dessous.

 **Toujours débrancher l'appareil avant de faire une opération d'entretien ou de nettoyage quelconque.**

11.1 NETTOYAGE DE L'APPAREIL

Laver l'intérieur et l'extérieur avec une éponge trempée dans de l'eau tiède contenant un peu de détergent non agressif et essuyer ensuite avec un chiffon sec et doux. N'appliquer du produit pour faire briller que sur les parois extérieures.

 **Ne pas laver l'appareil au jet d'eau. Ne pas utiliser de pâte ni de paillettes abrasives.**

11.2 NETTOYAGE DU CONDENSATEUR

Nettoyer régulièrement le condensateur pour que l'appareil conserve longtemps son efficacité. Utiliser pour cela un pinceau à soies souples ou l'aspirateur, en ayant soin de ne pas plier les ailettes en aluminium.

 **Le condensateur a des bords coupants. Mettre des gants de protection pour les opérations de nettoyage.**

СОДЕРЖАНИЕ

1.0	РАБОЧИЕ УСЛОВИЯ	38
1.1	Введение	
1.2	Рабочие Условия	
2.0	СПЕЦИФИКАЦИИ	38
3.0	УСТАНОВКА	39
3.1	Введение	
3.2	Проверка на наличие повреждений	
3.3	Мойка	
3.4	Условия работы	
3.5	Выравнивание	
3.6	Ввод в эксплуатацию	
4.0	ПАНЕЛЬ УПРАВЛЕНИЯ	40
5.0	ЭКСПЛУАТАЦИЯ	41
5.1	Включение/Выключение	
5.2	Выключение	
5.3	Рабочее значение	
5.4	Редактирование рабочего значения	
5.5	Рабочий цикл	
5.6	Блокировка клавиатуры	
5.7	Разблокировка клавиатуры	
6.0	ДАТЧИКИ	42
7.0	РАЗМОРАЖИВАНИЕ	42
7.1	Автоматическое размораживание	
7.2	Ручное размораживание	
8.0	ИСПАРЕНИЕ КОНДЕНСАТА	42
9.0	МИНИМАЛЬНАЯ И МАКСИМАЛЬНАЯ ТЕМПЕРАТУРА	42
9.1	Просмотр сохраненного значения максимальной температуры	
9.2	Просмотр сохраненного значения минимальной температуры	
9.3	Удаление сохраненных значений	
10.0	ПОЛЕЗНЫЕ СОВЕТЫ	43
11.0	СИГНАЛЫ ПРЕДУПРЕЖДЕНИЯ И ОПОВЕЩЕНИЯ	43
11.1	Список сигналов оповещения	
12.0	ПРИНЦИПИАЛЬНАЯ СХЕМА	44
13.0	ОБСЛУЖИВАНИЕ И МОЙКА	44
13.1	Мойка устройства	
13.2	Мойка конденсатора	
14.0	ПРИЛОЖЕНИЕ А-В-С	45

1.0 РАБОЧИЕ УСЛОВИЯ

1.1 ВВЕДЕНИЕ



Наше оборудование было разработано и предназначено для обеспечения высокой производительности профессионального пользователя. Данный прибор не предназначен для использования людьми, чьи физические, умственные, сенсорные способности снижены, или у которых недостаточно опыта работы или знаний, или при отсутствии сопровождения контролирующим их безопасность ответственным лицом.

1.2 РАБОЧИЕ УСЛОВИЯ

 Не храните внутри прибора флаконы с газом под давлением, аэрозоли или иные продукты, отмеченные штампом «Огнеопасно». Опасность взрыва!

Устройство должно использоваться исключительно в диапазоне температур, указанных изготовителем.

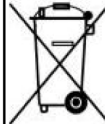
2.0 СПЕЦИФИКАЦИИ

<i>made in Italy</i>		Temperature			
		Matricola / Serial n°	Modello / Model		
<i>P. Supply</i>		<i>Frequency</i>		<i>Current</i>	
<i>Abs. Power</i>		<i>Clima Class</i>		<i>IP</i>	
<i>Cool. Cap.</i>		<i>Refrigerant</i>		<i>Quantity</i>	
<i>Cool. Cap.</i>		<i>Refrigerant</i>		<i>Quantity</i>	
<i>Cool. Cap.</i>		<i>Refrigerant</i>		<i>Quantity</i>	
2006/95/CE 2004/108/CE		Ins. HFC 245			
					

Данное устройство соответствует Европейским Директивам, перечисленным в прилагаемом к изделию Сертификате Соответствия ЕС. Данные приведены на маркировочной табличке CE внутри устройства.

3.0 УСТАНОВКА

3.1 ВВЕДЕНИЕ

Устройство должно использоваться исключительно для той цели, для которой оно было разработано, то есть для хранения пищевых продуктов в диапазоне температур, указанном изготовителем.

Следует помнить, что любое иное применение устройства считается ненадлежащим.

 **Установка должна осуществляться только специально подготовленным техническим персоналом. Изготовитель отказывается от какой-либо ответственности в случае ненадлежащего использования устройства.**

3.2 ПРОВЕРКА НА НАЛИЧИЕ ПОВРЕЖДЕНИЙ

Проверьте все части устройства на предмет наличия повреждений а также на предмет наличия внутри стандартного оговоренного набора принадлежностей.

3.3 МОЙКА

Удалите ПВХ пленку, предохраняющую внешние и внутренние поверхности устройства. Вымойте внутренние отсеки теплой водой при помощи влажной губки.

3.4 УСЛОВИЯ РАБОТЫ

Убедитесь, что температура в помещении, в котором установлено устройство, соответствует следующим условиям:

- Температура в помещении попадает в диапазон от 5⁰С до 43⁰С;
- Устройство установлено вдали от источников тепла в хорошо проветриваемой зоне.

3.5 ВЫРАВНИВАНИЕ

Поместите устройство в предназначенное для него место установки и отрегулируйте винтовые опоры так, чтобы устройство стояло строго горизонтально.

3.6 ВВОД В ЭКСПЛУАТАЦИЮ

Перед подключением устройства к сети убедитесь, что:

- Напряжение и частота сети соответствуют условиям, приведенным на СЕ табличке устройства: максимальные отклонения не должны превышать $\pm 10\%$ штатных значений.
- Цепь электропитания соответствует действующим нормативам и регламентам.
- Электрическая схема снабжена устройством защитного отключения (автоматическим выключателем).
- Организовано заземление.

Если устройство планируется отключить на длительное время, рекомендуется вынуть из розетки шнур электропитания.

 **Изготовитель не признает ответственности за ущерб или вред здоровью, явившиеся результатом не заземления устройства или неэффективности такого заземления, ненадлежащей установки устройства, вмешательства в конструкцию устройства, ненадлежащего обслуживания и использования устройства, невыполнения требований и стандартов обеспечения электрической безопасности, действующих в стране использования устройства.**

4.0 ПАНЕЛЬ УПРАВЛЕНИЯ



	Просмотр значения макс. Сохраненной температуры; в режиме программирования - позволяет пролистывать коды параметров или увеличивать отображаемое значение.		Просмотр значения мин. Сохраненной температуры; в режиме программирования - позволяет пролистывать коды параметров или уменьшать отображаемое значение.
	Отображает значение требуемой уставки; в режиме программирования - выбирает параметр или подтверждает операцию.	+	Выход из режима программирования.
	Выключает контроллер.	+	Вход в режим программирования.
+	Блокирует и разблокирует клавиатуру.		

LED	РЕЖИМ	ЗНАЧЕНИЕ
	Вкл	Компрессор работает
	Мигает	Активирована задержка против коротких циклов
	Вкл	Сигнал активной аварии
°C/°F	Вкл	Режим программирования
	Мигает	Единицы измерения

5.0 ЭКСПЛУАТАЦИЯ

5.1 ВКЛЮЧЕНИЕ/ВЫКЛЮЧЕНИЕ

После включения питания устройства панель управления (4.0) автоматически тестирует состояние светодиодов. Светодиоды и дисплей зажигаются на несколько секунд, после чего на дисплее появляется надпись "OFF" ("Выключено") (панель управления переходит в режим ожидания).

Убедитесь, что устройство находится в **режиме ожидания**.

Нажмите кнопку .

Дисплей  отобразит температуру внутри устройства.

Светодиод  мигает в течение нескольких минут, компрессор выключен (задержка включения компрессора).

Светодиод  перестает мигать и загорается постоянным светом, компрессор включается и продолжает непрерывно работать вплоть до момента достижения выбранного и введенного значения температуры.

5.2 ВЫКЛЮЧЕНИЕ

 Если вы намерены оставить устройство выключенным на продолжительный период времени, отключите от розетки его сетевой шнур.

Нажмите кнопку .

Дисплей  отобразит символ "OFF" («Выключено»).



Панель управления перейдет в режим ожидания.

5.3 РАБОЧЕЕ ЗНАЧЕНИЕ

Рабочее значение – это величина температуры, на достижение и поддержание которой запрограммировано устройство. Рабочее значение не может быть превышено более чем на 2 °С.

5.4 РЕДАКТИРОВАНИЕ РАБОЧЕГО ЗНАЧЕНИЯ

Нажмите кнопку .

Величина введенного рабочего значения замигает на дисплее ; замигает светодиод .

Увеличивайте или уменьшайте рабочее значение кнопками  и  до достижения нужной величины.

Нажмите кнопку  для сохранения выбранной величины.

5.5 РАБОЧИЙ ЦИКЛ

По достижении рабочего значения температуры светодиод  выключается, и компрессор останавливается. Компрессор снова включается, когда температура возрастает более чем на 2 °С.

Светодиод  снова начинает мигать, цикл повторяется.

Пример: Если рабочее значение составляет 2 °С, компрессор будет работать таким образом, чтобы поддерживать температуру в диапазоне от 2 °С до 4 °С.

5.6 БЛОКИРОВКА КЛАВИАТУРЫ

Убедитесь, что устройство работает (5.1).

Нажмите и удерживайте одновременно кнопки  и  пока на дисплее не замигает сообщение "POF"

Клавиатура заблокирована - теперь вы можете только просматривать величину рабочего значения и минимальную и максимальную.

5.7 РАЗБЛОКИРОВКА КЛАВИАТУРЫ

Убедитесь, что устройство работает (5.1).

Нажмите и удерживайте одновременно кнопки  и , пока на дисплее не замигает сообщение "POn"
Клавиатура разблокирована.

6.0 ДАТЧИКИ

Устройство снабжено двумя датчиками температуры - NTC термисторами: один из них измеряет температуру внутреннего отделения, другой - температуру испарителя.

Второй датчик запрограммирован с учетом оптимизации работы вентилятора и сокращения времени, необходимого на размораживание.

7.0 МИНИМАЛЬНАЯ И МАКСИМАЛЬНАЯ ТЕМПЕРАТУРА

Вы можете посмотреть сохраненные значения минимальной или максимальной температур. Эта функция позволяет вам проверить, в надлежащих ли условиях хранились пищевые продукты в то время, когда ваше предприятие было на некоторое время закрыто, и соответственно наблюдение за устройством не велось.

7.1 ПРОСМОТР СОХРАНЕННОГО ЗНАЧЕНИЯ МАКСИМАЛЬНОЙ ТЕМПЕРАТУРЫ

Нажмите кнопку : на дисплее появится надпись "hi", после которой последует сохраненное значение максимальной температуры.

7.2 ПРОСМОТР СОХРАНЕННОГО ЗНАЧЕНИЯ МИНИМАЛЬНОЙ ТЕМПЕРАТУРЫ

Нажмите кнопку : на дисплее появится надпись "Lo", после которой последует сохраненное значение минимальной температуры.

7.3 УДАЛЕНИЕ СОХРАНЕННЫХ ЗНАЧЕНИЙ

Просмотрите значения максимальной или минимальной температур при помощи кнопок  или .

Нажмите кнопку .

На дисплее три раза мигнет сообщение "rST", что подтверждает успешное удаление ранее сохраненных значений.

8.0 ПОЛЕЗНЫЕ СОВЕТЫ

Если процесс заполнения устройства продуктами питания занимает более 5 минут, выключите устройство и снова включите его по окончании процесса загрузки продуктов.

В морозильное отделение следует помещать только предварительно замороженные продукты, или не замороженные продукты, масса которых не должна превышать 10% общей массы содержимого морозильного отделения.



Не используйте устройство для охлаждения горячих или только что приготовленных пищевых продуктов.

Укладывайте продукты по периметру полок, так чтобы внутри холодильного отделения обеспечивалась бы достаточная циркуляция воздушного потока.

Максимальная нагрузка на каждую полку не должна превышать 30 кг.

Избегайте открывания двери сверх минимально необходимого во время выполнения устройством цикла размораживания (7.0).

9.0 СИГНАЛЫ ПРЕДУПРЕЖДЕНИЯ И ОПОВЕЩЕНИЯ

Если сработал сигнал предупреждения, оповещение о нем отображается мигающим светодиодом , при этом код предупреждения остается на дисплее  до тех пор, пока не будет устранена причина его возникновения. Код предупреждения мигает на дисплее попеременно с величиной текущей температуры за исключением оповещения **P1**, которое мигает на дисплее постоянно.

9.1 СПИСОК СИГНАЛОВ ОПОВЕЩЕНИЯ

Мигает оповещение **"P1"**: **ошибка датчика внутреннего отделения.**

- Сообщает вам о том, что вышел из строя или неправильно подключен датчик внутреннего отделения.
- Автоматически включается аварийный режим, который управляет работой компрессора, останавливая и запуская его в зависимости от значений, установленных в списке общих параметров.
- Если код оповещения не перестает мигать, обратитесь в техническую службу.

Мигает оповещение **"HA"**: **высокая температура.**

- Предупреждает вас о том, что температура во внутреннем отделении превышает максимально разрешенное значение.
- Оповещения отключается автоматически, когда температура возвращается в нормальный диапазон, при включении размораживания или при открытии двери.
- Если код оповещения не перестает мигать, обратитесь в техническую службу.

Мигает оповещение **"LA"**: **низкая температура.**

- Предупреждает вас о том, что температура во внутреннем отделении ниже минимально разрешенного значения.
- Оповещения отключается автоматически, когда температура возвращается в нормальный диапазон, при включении размораживания или при открытии двери.
- Если код оповещения не перестает мигать, обратитесь в техническую службу.

Мигает оповещение **"EE"**: **сбой памяти.**

- Ошибка данных панели управления. Выключите устройство и снова включите его для перегрузки и переустановки ранее введенных значений.
- Если код оповещения не перестает мигать, обратитесь в техническую службу.

Вы можете отключить сопровождающий оповещение звуковой сигнал нажатием любой кнопки.

10.0 ПРИНЦИПИАЛЬНАЯ СХЕМА

- Приложение А

11.0 ОБСЛУЖИВАНИЕ И МОЙКА

Работы по регламентному обслуживанию могут проводиться не специализированным персоналом в соответствии с приведенными ниже инструкциями.

 **До начала любых работ по обслуживанию или мойке устройства отключите его от электросети.**

11.1 МОЙКА УСТРОЙСТВА

Внешние и внутренние поверхности устройства можно мыть губкой, смоченной теплой водой с детергентом, обладающим не агрессивной химической формулой. По окончании мойки протрите вымытые поверхности сухой мягкой тканью. Рекомендуем применять полирующие химикаты только при обработке внешних поверхностей устройства.

 **Никогда не мойте устройство при помощи водяной струи. Никогда не применяйте абразивные пасты и проволочные щетки.**

11.2 МОЙКА КОНДЕНСАТОРА

Чтобы устройство работало неизменно эффективно, конденсатор следует регулярно чистить. Для этого следует применять кисти с мягким ворсом или пылесос - при этом следует проявлять осторожность, чтобы не погнуть алюминиевые теплоотводящие ребра.

 **Конденсатор имеет острые грани. При его чистке надевайте защитные перчатки.**

A

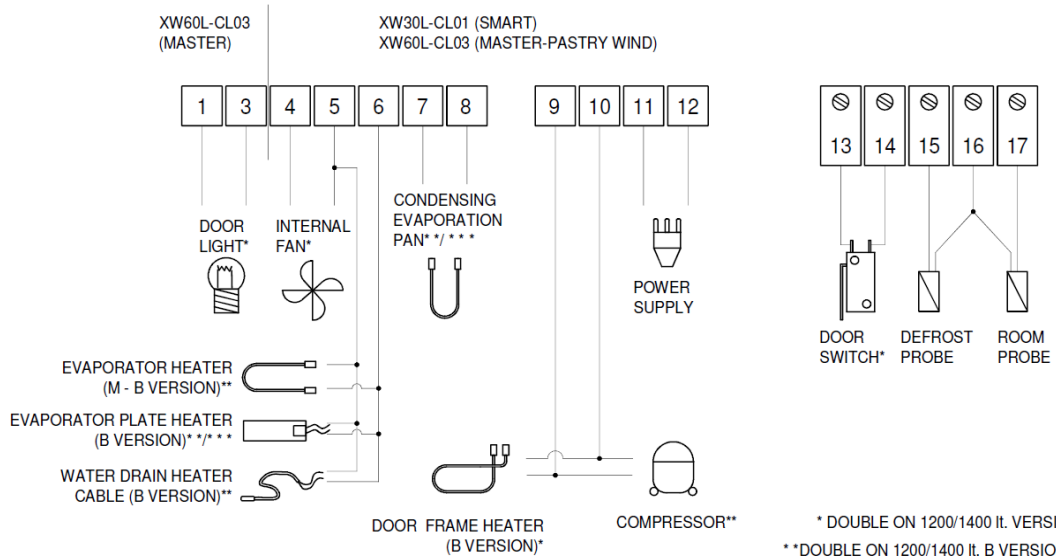



Via Roma, 324
35030 Montemerlo di Cervarese S. Croce
Padova (PD) - Italy
Tel: +39 049.9903830
Fax +39 049.9903738
www.coldline.it
info@coldline.it